

# **NÁVOD K POUŽITÍ**

## **SKLOKERAMICKÁ VARNÁ DESKA**

### **VDSS632C**

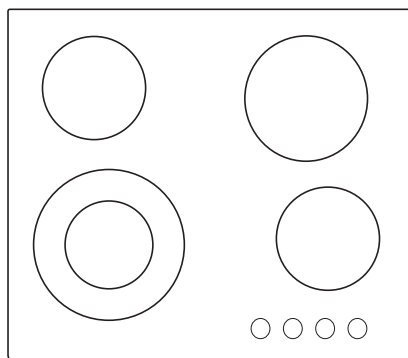

Upozornění: Před použitím spotřebiče si prosím pečlivě přečtěte návod a uschovejte jej pro budoucí použití. Design a specifikace se mohou změnit bez předchozího upozornění za účelem vylepšení produktu.

Podrobnosti vám sdělí váš prodejce nebo výrobce.

Výše uvedený diagram je pouze orientační. Berte prosím vzhled skutečného produktu jako standard.

Ujistěte se, že jste obdrželi nepoškozený spotřebič. Pokud zjistíte poškození při přepravě, kontaktujte prodejce, u kterého jste spotřebič zakoupili, nebo regionální sklad, ze kterého byl dodán. Telefonní číslo najdete na faktuře nebo na dodacím listu.

Návod k použití je také k dispozici na našich webových stránkách:

[www.gorenje.com](http://www.gorenje.com) / < <http://www.gorenje.com> />.



### **INFORMACE!**

Informace, rady, tipy nebo doporučení



### **VAROVÁNÍ!**

Pozor – obecné nebezpečí

## Obsah







<b>1.</b>	<b>BEZPEČNOSTNÍ INSTRUKCE</b> .....	4
<b>2.</b>	<b>BEZPEČNOSTNÍ VAROVÁNÍ</b> .....	5
	2.1. Instalace .....	5
	2.2. Provoz a obsluha.....	6
<b>3.</b>	<b>PŘEHLED PRODUKTU</b> .....	9
	3.1. Pohled shora .....	9
	3.2. Kontrolní panel.....	9
<b>4.</b>	<b>PROVOZNÍ POKYNY</b> .....	10
	4.1. Dotykové ovládání .....	10
	4.2. Volba varného nádobí .....	10
	4.3. Jak používat.....	11
<b>5.</b>	<b>STRUČNÁ ÚVODNÍ PŘÍRUČKA</b> .....	16
<b>6.</b>	<b>INSTALACE</b> .....	18
<b>7.</b>	<b>ČIŠTĚNÍ A ÚDRŽBA</b> .....	21
<b>8.</b>	<b>ŘEŠENÍ PROBLÉMŮ</b> .....	22
<b>9.</b>	<b>LIKVIDACE A RECYKLACE</b> .....	24

# 1. BEZPEČNOSTNÍ INSTRUKCE

## Účel použití

Následující bezpečnostní pokyny mají zabránit nepředvídatelným rizikům nebo škodám způsobeným nebezpečným nebo nesprávným provozem spotřebiče. Při dodání zkontrolujte obal a spotřebič, abyste se ujistili, že je vše neporušené, aby byl zajištěn bezpečný provoz. Pokud zjistíte jakékoli poškození, kontaktujte prodejce nebo dodavatele. Vezměte prosím na vědomí, že úpravy nebo modifikace spotřebiče nejsou z důvodu vaší bezpečnosti povoleny. Jiné použití přístroje, než pro jaké je vyroben, může způsobit nebezpečí a ztrátu záručních nároků.

## Vysvětlení symbolů

	<b>Nebezpečí</b> Tento symbol označuje, že existuje nebezpečí pro život a zdraví osob v důsledku extrémně hořlavého plynu.
	<b>Výstraha před elektrickým napětím</b> Tento symbol označuje, že existuje nebezpečí ohrožení života a zdraví osob vlivem napětí.
	<b>Varování</b> Signální slovo označuje nebezpečí se střední úrovní rizika, které, pokud se mu nevyhnete, může mít za následek smrt nebo vážné zranění.
	<b>Pozor</b> Signální slovo označuje nebezpečí s nízkým stupněm rizika, které, pokud se mu nevyhnete, může vést k lehkému nebo středně těžkému zranění.
	<b>Upozornění</b> Signální slovo označuje důležité informace (např. škody na majetku), ale ne nebezpečí.
	<b>Dodržujte pokyny.</b> Tento symbol znamená, že servisní technik by měl tento spotřebič obsluhovat a udržovat pouze v souladu s návodem k obsluze.

Před použitím/zprovozněním jednotky si pečlivě a pozorně přečtěte tento návod k obsluze a uschovejte jej v bezprostřední blízkosti místa instalace nebo jednotky pro pozdější použití!

## 2. BEZPEČNOSTNÍ VAROVÁNÍ

Vaše bezpečnost je pro nás důležitá. Přečtěte si tyto informace před použitím varné desky.

### 2.1. Instalace

#### Riziko zasažení elektrickým proudem

- Před údržbou a čištěním odpojte spotřebič od elektrické sítě.
- Připojení k dobře uzemněnému systému napájení je nutné.
- Změny domácího systému elektrického připojení smí provádět pouze kvalifikovaný technik.
- Nedodržením těchto pokynů může nastat zasažení elektrickým proudem nebo smrt.

#### Riziko pořezání

- Zvyšte pozornost – hrany panelu jsou ostré.
- Nedodržením tohoto varování se můžete vážně zranit.

#### Důležité bezpečnostní pokyny

- Přečtěte si tyto pokyny pozorně před instalací nebo použitím spotřebiče.
- Na spotřebič nikdy nedávejte hořlavé materiály.
- Poskytněte tyto informace osobě odpovědné za instalaci spotřebiče, tím můžete snížit náklady za instalaci.
- Abyste zabránili nebezpečí, tento spotřebič se musí instalovat v souladu s těmito pokyny.
- Tento spotřebič smí instalovat a správně uzemnit pouze kvalifikovaný odborník.
- Tento spotřebič se musí připojit k obvodu, který obsahuje odpojovací přepínač nabízející kompletní odpojení od elektrické energie.
- Nesprávnou instalací spotřebiče můžete ztratit právo na záruku.
- Děti starší 8 let a osoby se sníženými tělesnými, smyslovými a rozumovými schopnostmi či s nedostatkem znalostí a zkušeností mohou tento spotřebič používat pod odpovídajícím dohledem, nebo pokud byly poučeny o bezpečném používání spotřebiče a chápou nebezpečí spojená s jeho používáním.
- Děti si se spotřebičem nesmějí hrát. Děti spotřebič nesmějí čistit ani na něm bez odpovídajícího dohledu vykonávat údržbu.
- Pokud je napájecí kabel poškozen, musí být nahrazen speciálním kabelem nebo sestavou, kterou získáte od výrobce nebo jeho servisního zástupce.
- VAROVÁNÍ: V případě sklokeramiky nebo podobného materiálu, které chrání živé části, vypněte spotřebič, pokud je povrch prasklý, aby nedošlo k úrazu elektrickým proudem.

- Kovové předměty, jako jsou nože, vidličky, lžíce a víka, se nesmí pokládat na povrch varné desky, protože se mohou zahřát.
- Nepoužívejte parní čistič.
- K čištění varné desky nepoužívejte vysokotlaký parní čistič.
- Zařízení není určeno pro provoz pomocí externího časovače nebo samostatného systému dálkového ovládání.
- VAROVÁNÍ: Nebezpečí požáru: nikdy nepoužívejte jako odkládací prostor.
- Vaření musí probíhat pod dohledem. Pokud vaříte jen krátkou dobu, musíte mít zařízení neustále pod dohledem.
- VAROVÁNÍ: U tuku a oleje může dojít ke vznícení a v případě nekontrolování hrozí riziko požáru. NIKDY se nesnažte hasit oheň vodou, ale nejprve zařízení vypněte a poté oheň zakryjte např. pokličkou či požární přikrývkou.

## 2.2. Provoz a obsluha

### Riziko zasažení elektrickým proudem

- Nevařte na prasklé varné desce. Pokud varná deska praskne, spotřebič ihned vypněte od elektrické sítě a kontaktujte kvalifikovaného technika.
- Před čištěním a údržbou varnou desku vypněte.
- Nedodržením těchto pokynů může nastat zasažení elektrickým proudem nebo smrt.

### Ohrožení zdraví

- Tento spotřebič vyhovuje standardům pro elektromagnetickou bezpečnost.
- Avšak, osoby s kardiostimulátorem nebo jinými elektrickými implantáty (jako jsou inzulinové pumpy) musí kontaktovat doktora nebo výrobce zařízení před použitím varné desky pro zajištění, že jejich implantáty nebudou ovlivněny elektromagnetickým polem.
- Nedodržení těchto pokynů může vést k smrti.

### Riziko horkého povrchu

- Během použití jsou přístupné části spotřebiče dostatečně horké na způsobení popálení.
- Zabraňte kontaktu těla, oděvů nebo jiných předmětů kromě vhodného varného nádobí s indukční varnou deskou, dokud povrch nevychladne.
- Držte děti mimo dosah.
- Madla pánví mohou být horké na dotek. Zkontrolujte, zda madla pánví nepřekrývají jiné varné zóny, které jsou zapnuté. Držte madla mimo dosah dětí.
- Nedodržení těchto pokynů může vést k popálení a opaření.

## Riziko pořezání

- Čepel škrabky na varnou desku je odkrytá po sejmutí ochranného krytu. Škrabku používejte se zvýšenou opatrností a vždy ji skladujte mimo dosah dětí.
- Nedodržením tohoto varování se můžete vážně zranit.

## Důležité bezpečnostní pokyny

- Spotřebič nenechávejte během použití nikdy bez dohledu. Vyvření může způsobit kouř a může se vznítit.
- Váš spotřebič nikdy nepoužívejte jako pracovní nebo odkládací plochu.
- Na spotřebiči nenechávejte žádné náčiní ani jiné cizí předměty.
- V blízkosti spotřebiče nenechávejte žádné magnetické předměty (např. kreditní karty, paměťové karty) nebo elektronická zařízení (např. počítače, MP3 přehrávače), neboť mohou být ovlivněné elektromagnetickým polem.
- Nikdy nepoužívejte váš spotřebič k vytápění místnosti.
- Po použití spotřebiče vypněte varné zóny podle popisu v tomto návodu (např. pomocí dotekových ovladačů). Nespolehejte se na vypnutí varných zón pomocí funkce detekce nádobí.
- Nedovolte dětem hrát si se spotřebičem, ani na něj sedat, stoupat a lézt.
- Do skříněk nad spotřebičem neukládejte předměty lákavé pro děti. Děti lezoucí na varnou desku se mohou vážně zranit.
- Během provozu spotřebiče nenechávejte děti v blízkosti bez dohledu.
- Děti nebo osoby s omezenými sensorickými schopnostmi musí být pod dohledem osoby odpovědné za jejich bezpečnost. Odpovědná osoba se musí ujistit, že tyto osoby mohou používat spotřebič bez ohrožení sebe nebo svého okolí.
- Neopravujte ani neměňte žádné části tohoto spotřebiče, dokud to není uvedeno v návodu. Veškeré servisní zásahy musí provádět kvalifikovaný servisní technik.
- Na varnou desku nedávejte těžké předměty.
- Na varnou desku si nestoupejte.
- Nepoužívejte nádobí se zubatými okraji ani netahejte nádobí přes varnou desku, neboť můžete poškrábat sklo varné desky.
- Nepoužívejte škrabky ani jiné drsné čisticí prostředky k čištění varné desky, mohli byste poškrábat sklo varné desky.
- Toto zařízení je určeno k použití v domácnosti a podobných zařízeních, jako jsou:
  - Zaměstnanecké kuchyňské prostory v obchodech, kancelářích a dalších pracovních prostředích; Farmy; Klienti v hotelech, motelech a jiných prostředích rezidenčního typu; Prostředí typu penziony a jiné ubytovací prostory.
- **VAROVÁNÍ:** Zařízení a jeho přístupné části se během používání zahřívají.
- Dbejte, abyste se nedotkli varných prvků.

- Děti mladší 8 let by se k zařízení neměly přibližovat, pokud nejsou pod neustálým dohledem dospělého.

Blahopřejeme ke koupi vaši nové sklokeramické varné desky.

Doporučujeme, abyste věnovali určitý čas čtení těchto pokynů/Návodu k instalaci pro plné porozumění, jak správně instalovat a obsluhovat varnou desku. Za účelem instalace si přečtěte část o instalaci.

Před použitím a instalací si přečtěte všechny bezpečnostní pokyny a uschovejte si tento návod na bezpečném místě.

## SPECIFIKACE

VARNÁ DESKA	VDSS632C
Varné zóny	4 zóny
Napájecí napětí	220-240V~ 50Hz nebo 60Hz
Příkon	5500-6600W
Rozměry H×Š×V (mm)	590X520X51
Rozměry pro vestavbu A × B (mm)	560X480

Hmotnost a rozměry jsou přibližné. Z důvodu neustálého vylepšování našich výrobků si vyhrazujeme právo na změnu technických údajů a designu.



## 3. PŘEHLED PRODUKTU

### 3.1. Pohled shora

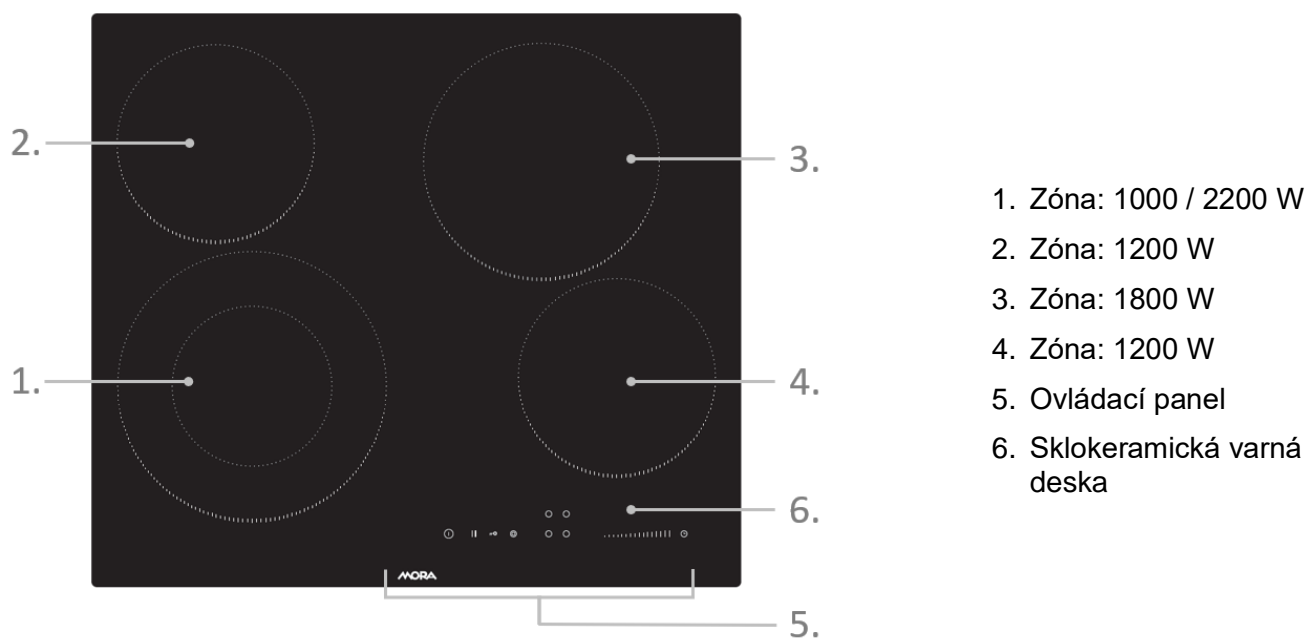

### 3.2. Kontrolní panel

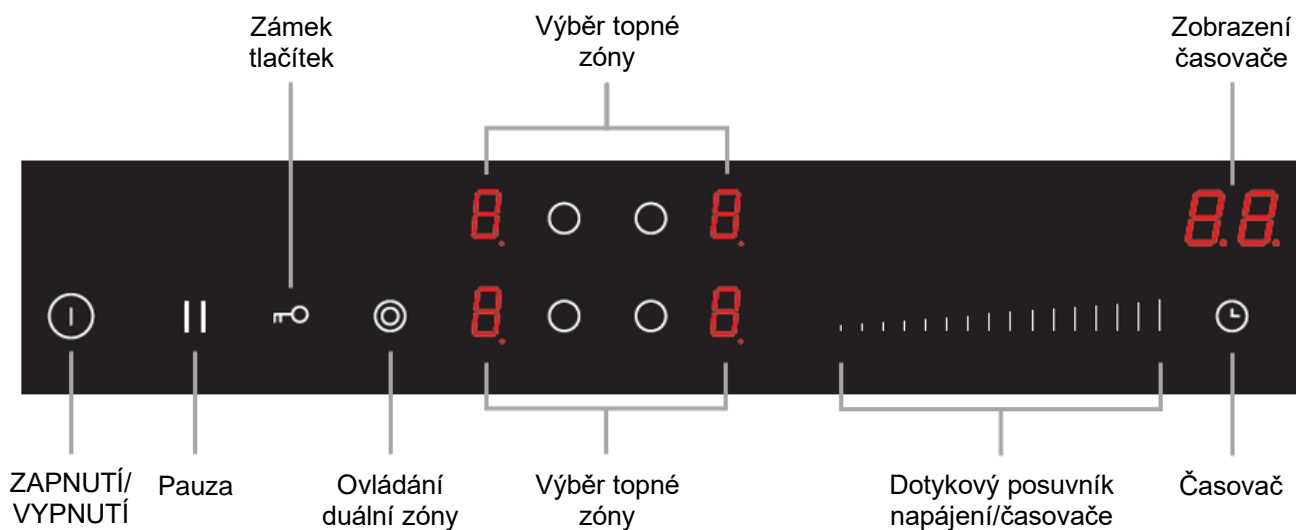

#### ● POZNÁMKA

Všechny obrázky v tomto návodu slouží pouze pro účely vysvětlení. Jakákoli nesrovnalost mezi skutečným předmětem a vyobrazením na výkresu bude podřízena skutečnému předmětu.

## Pracovní princip

Tato sklokeramická varná deska přímo využívá ohřev odporovým drátem a upravuje výstupní výkon regulací výkonu pomocí dotykových ovladačů.

## Před použitím vaší nové sklokeramické varné desky

- Přečtěte si tento návod, dbejte zejména na část „Bezpečnostní upozornění“.
- Odstraňte veškeré ochranné fólie, které se mohou nacházet na varné desce.

# 4. PROVOZNÍ POKYNY

## 4.1. Dotykové ovládání

- Ovládací prvky reagují na dotek, tudíž je nemusíte tisknout silou.
- Používejte bříško prstu, nikoliv špičku.
- Po každém zaregistrování doteku uslyšíte akustický signál.
- Zajistěte, aby byl ovládací prvky vždy čisté, suché a zda se na nich nenacházejí žádné předměty (např. náčiní nebo utěrky). I tenký film vody může stěžít obsluhu ovládacích prvků.

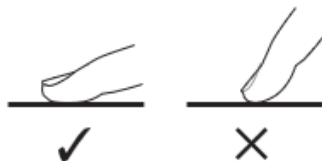

## 4.2. Volba varného nádobí

- Nepoužívejte nádobí se zakřiveným dnem nebo ostrými okraji.



- Ujistěte se, zda je dno nádobí hladké, pasuje přesně na sklo a zda má stejnou velikost jako varná zóna. Nádobí vždy vycentrujte na varné zóně.

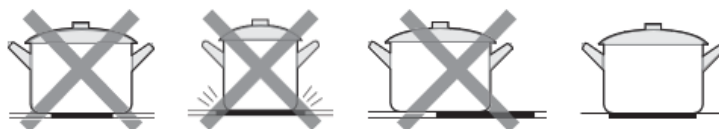

- Nádobí z varné desky vždy zvedejte – nepřesouvejte, mohly byste ji poškrábat.

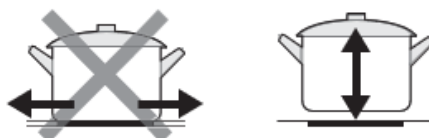

## 4.3. Jak používat

### Začínáme vařit

Po zapnutí jednou pípně bzučák, všechny indikátory se na 1 sekundu rozsvítí a poté zhasnou, což znamená, že sklokeramická varná deska vstoupila do pohotovostního režimu.

1. Dotkněte se ovládacího prvku  ZAP/VYP. Všechny ukazatele ukazují "-".



2. Umístěte vhodné nádobí na varnou zónu, kterou chcete použít.
  - Ujistěte se, zda jsou dno nádobí a povrch varné desky čistý a suchý.

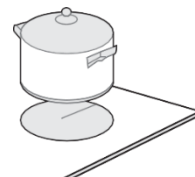

3. Dotykem ovladače volby topné zóny a indikátor vedle tlačítka začne blikat "0".



4. Zvolte nastavení teploty dotykem posuvného ovladače.
  - Pokud nezvolíte výkon do 1 minuty, sklokeramická varná deska se automaticky vypne. Musíte začít opět od kroku 1.
  - Nastavení výkonu můžete upravit kdykoliv během vaření.
  - Úroveň výkonu můžete upravit od 0 do 9 pomocí posuvného ovladače.

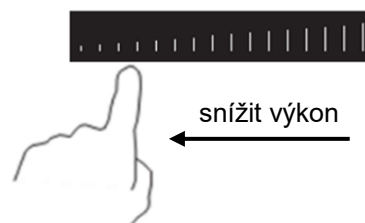
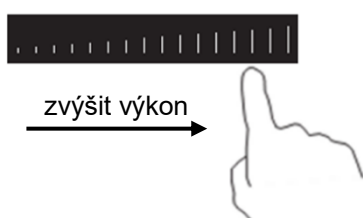

### Dokončení vaření

1. Požadovanou varnou zónu k vypnutí zvolte dotekem symbolu varné zóny.
2. Vypněte varnou zónu pomocí posuvníku na "-". Ujistěte se, že se na displeji zobrazuje "0".



3. Varnou desku vypnete stisknutím tlačítka  zapnutí/vypnutí.



Dbejte na horký povrch.

„H“ se zobrazí u varné zóny, která je příliš horká na dotek. Zmizí, když je povrch dostatečně vychladlý na bezpečnou teplotu. Zbytkové teplo můžete využít také pro úsporu energie, pokud chcete ohřát další nádobí.

H ○

### Použití funkce dvou zón

- Funkce funguje pouze v levé přední varné zóně
- Dvojitá varná zóna má dvě varné zóny, které můžete využít ve střední a vnější části. Centrální sekci (A) můžete používat samostatně nebo obě sekce (B) najednou.

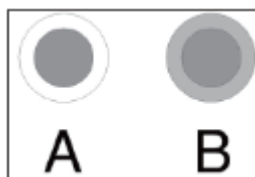

#### a) Aktivujte dvojitou zónu

1. Stiskněte ovladač výběru topné zóny dvousmyčkové topné zóny (např. výkon je 5).



2. Když indikátor úrovně výkonu bliká, stiskněte “◎”



3. Po 5 sekundách indikátor přestane blikat, aktivuje se funkce dvojitě smyčky a úroveň výkonu ukazuje střídavě „5“ a „=“



#### b) Deaktivujte duální zónu

Stiskněte ovladač výběru topné zóny: dvousmyčková topná zóna, když úroveň varné desky bliká, a poté stiskněte “◎”, funkce dvojitě smyčky bude zrušena a úroveň výkonu se vrátí na „5“.



## ● POZNÁMKA:

1. Dvojitá smyčka je k dispozici pouze u levé přední (LP) varné zóny.
2. Funkci můžete vybrat od úrovně 1 do úrovně 9.
3. Duální zónu můžete aktivovat pouze tehdy, když je zvolena varná zóna LP.

### Funkce pozastavení

1. Když jsou varné zóny v provozu, krátce stiskněte ovladač "⏸", na displeji se rozblíká „|||“ a ohřev se zastaví.
2. Znovu krátce stiskněte „⏸“, na displeji se zobrazí původní nastavení a varné zóny se stále ohřívají



### Uzamčení ovládacích prvků

- Můžete uzamknout ovládací panel před nechtěným použitím (například před náhodnou aktivací varné zóny dětmi).
- Když jsou ovladače uzamčené, všechny ovladače kromě ovladače zapnutí/vypnutí jsou neaktivní.

Uzamčení ovládacích prvků	
Dotkněte se symbolu uzamčení	Na digitálním displeji se zobrazí „Lo“
K odemčení ovladačů	
Ujistěte se, že je sklokeramická varná deska zapnutá. Dotkněte se a chvíli podržte ovládací prvek zámku .	



Když je varná deska v uzamčeném režimu, všechny ovladače jsou neaktivní kromě zapnutí/vypnutí , vždy můžete varnou desku v případě nouze vypnout pomocí tlačítka zapnutí/vypnutí , ale pro další obsluhu musíte nejdříve varnou desku odemknout.

### Ovládání časovače

Časovač můžete použít dvěma různými způsoby:

- a) Můžete jej použít jako minutku. V tomto případě časovač po uplynutí nastaveného času nevypne žádnou varnou zónu.
- b) Můžete jej nastavit tak, aby se po uplynutí nastaveného času vypnula jedna nebo více varných zón.
  - Maximální čas časovače je 99 minut.

## a) Použití časovače jako minutky

Pokud nevybíráte žádnou varnou zónu

1. Ujistěte se, že je varná deska zapnutá.  
Poznámka: minutku můžete použít, i když nevybíráte žádnou varnou zónu.
2. Dotkněte se ovládání časovače, zobrazí se indikátor časovače "10".  
A „0“ bude blikat.



3. Upravte nastavení časovače dotykem posuvného ovladače. Čas můžete upravit od 0 do 9  
Poznámka: Bude automaticky potvrzeno, pokud během 5 sek. neproběhne žádná operace.



4. Znovu se dotkněte ovladače časovače, začne blikat „1“.; Upravte nastavení časovače dotykem posuvného ovladače a upravte čas od 0 do 9 (jak je popsáno výše).  
Poznámka: Bude automaticky potvrzeno, pokud během 5 sek. neproběhne žádná operace.



5. Znovu se dotkněte ovladače časovače, čas se nastaví a začne se okamžitě odpočítávat. Na displeji se zobrazí zbývající čas.  
Poznámka: Bude automaticky potvrzeno, pokud během 5 sek. neproběhne žádná operace.



6. Bzučák bude pípat po dobu 30 sekund a po dokončení nastavení času se na indikátoru časovače zobrazí „- -“.



## b) Nastavení časovače pro vypnutí jedné nebo více varných zón

### Nastavte jednu zónu

1. Dotkněte se ovladače volby varné zóny.
2. Dotkněte se ovladače časovače, indikátor časovače zobrazí „10“ a „0“ bude blikat.



3. Upravte nastavení časovače dotykem posuvného ovladače. A upravte čas od 0 do 9.

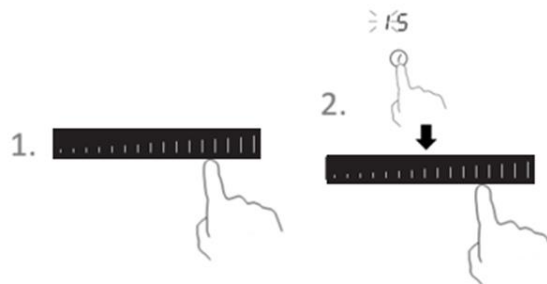

4. Chcete-li čas zrušit, nastavte čas na „00“ podle výše uvedených kroků.

2 5



5. Po nastavení času se začne okamžitě odpočítávat. Na displeji se zobrazí zbývající čas a indikátor časovače bude 5 sekund blikat.

--



### c) Nastavení časovače na vypnutí jedné varné zóny

#### Nastavte jednu zónu

- a) Pokud tuto funkci používá více než jedna topná zóna, indikátor časovače zobrazí nejnižší čas. (např. čas nastavení levé přední varné zóny 5 minut, čas nastavení levé zadní varné zóny 15 minut, indikátor časovače ukazuje „5“.)

● POZNÁMKA: Červená tečka vedle indikátoru úrovně výkonu bude blikat.

0 5    5    ○    (Nastavte na 15 minut)

⌚    5    ○    (Nastavte na 5 minut)

- b) Jakmile odpočítávací časovač vyprší, příslušná zóna se vypne. Poté se zobrazí nová min. časovač a tečka odpovídající zóny bude blikat.

1 0    5    ○

⌚    6    ○

- c) Když časovač vaření vyprší, příslušná varná zóna se automaticky vypne.

H ○

 POZNÁMKA:

- a) Červená tečka vedle indikátoru úrovně výkonu se rozsvítí, což znamená, že je zvolena konkrétní zóna.

5 ○

- b) Pokud chcete změnit čas po nastavení časovače, musíte začít od kroku 1.

### Ochrana před přehřátím

Teplotní senzor může monitorovat teplotu uvnitř sklokeramické varné desky. Když je zjištěna nadměrně vysoká teplota, sklokeramická deska se automaticky vypne.

### Upozornění na zbytkové teplo

Když je varná deska nějakou dobu v provozu, bude v ní zbytkové teplo. Objeví se písmeno „H“, které vás varuje, abyste se od ní drželi dál.

### Výchozí čas provozu

Dalším bezpečnostním prvkem varné desky je automatické vypnutí. K tomu dochází vždy, když zapomenete vypnout varnou zónu. Výchozí doby vypnutí jsou uvedeny v tabulce níže:

Úroveň výkonu	1	2	3	4	5	6	7	8	9
Počáteční provozní čas (hodiny)	8	8	8	4	4	4	2	2	2

## 5. STRUČNÁ ÚVODNÍ PŘÍRUČKA



Zvyšte pozornost při smažení na oleji nebo tuku, který se velmi rychle zahřeje, zejména pokud používáte zvýšení výkonu (Power Boost). Při extrémně vysokých teplotách se může olej a tuk vznítit a představuje vážné riziko požáru.

### Tipy k vaření

- Když začne pokrm vřít, snižte nastavení teploty.
- Použitím pokličky zkrátíte dobu vaření a ušetříte energii uchováním tepla.
- Minimalizujte množství tekutin a tuku pro zkrácení doby vaření.
- Začněte vařit na vyšším stupni a pak snižte, když se pokrm dostatečně zahřeje.

### Dušení, vaření rýže

- Dušení nastává pod bodem varu, kolem 85 °C, když bublinky pomalu stoupají ke hladině. Je to klíčem k chutné polévce a jemnému dušení, neboť chuť se rozvíjí bez převaření jídla. Také byste měli vařit tímto způsobem vaječné a moučné omáčky pod bodem varu.
- Některé pokrmy, včetně vaření rýže způsobem absorpce, mohou vyžadovat vyšší nastavení než nejnižší k zajištění dobrého uvaření ve správnou dobu.



## Opékání steaku

Pro přípravu šťavnatých chutných steaků:

1. Přibližně 20 minut před pečením nechte maso odležet při pokojové teplotě.
2. Zahřejte pánev na smažení.
3. Potřete obě strany steaku olejem. Kápněte malé množství oleje na horkou pánev a pak položte steak na rozpálenou pánev.
4. Během pečení steak jednou otočte. Přesná doba pečení závisí od tloušťky steaku a stupně požadovaného propečení. Časy se mohou měnit od 2 – 8 minut na jednu stranu. Zatlačte na steak pro kontrolu stavu propečení – tužší znamená více „propečený“.
5. Nechte steak odstát na teplém talíři několik minut před podáváním k uvolnění.

## Smažení s mícháním

1. Zvolte wok nebo velkou pánev na smažení o vhodné velikosti a z vhodného materiálu pro indukční vaření.
2. Připravte si všechny ingredience. Smažení s mícháním musí být rychlé. Pokud připravujete velké množství, připravujte pokrmy v menších dávkách.
3. Pánev krátce předehejte a přidejte dvě lžice oleje.
4. Nejdříve pečte maso, dejte jej stranou a udržujte teplé.
5. Připravte zeleninu. Když je horká, ale stále křupavá, snižte výkon varné zóny, vraťte maso do pánve a přidejte omáčku.
6. Ingredience jemně promíchejte a dobře přehřejte.
7. Ihned servírujte.

## Nastavení teploty

Níže uvedená nastavení jsou pouze informační. Přesné nastavení závisí od několika faktorů, včetně nádobí a množství připravovaných pokrmů. Experimentujte se sklokeramickou varnou deskou pro zjištění nastavení, která vám nejlíp vyhovují.

Nastavení teploty	Vhodné pro
1 - 2	<ul style="list-style-type: none"><li>• jemný ohřev malých množství pokrmů</li><li>• topení čokolády, másla a pokrmů, které se snadno spálí</li><li>• jemné dušení</li><li>• pomalé ohřívání</li></ul>
3 - 4	<ul style="list-style-type: none"><li>• ohřev</li><li>• rychlé dušení</li><li>• vaření rýže</li></ul>
5 - 6	<ul style="list-style-type: none"><li>• palačinky</li></ul>
7 - 8	<ul style="list-style-type: none"><li>• vaření</li><li>• vaření těstovin</li></ul>
9	<ul style="list-style-type: none"><li>• smažení s mícháním</li><li>• prudké pečení</li><li>• vaření polévky</li><li>• vaření vody</li></ul>

## 6. INSTALACE

### Požadavky na instalaci

Vyřízněte otvor v pracovní desce podle rozměrů uvedených na obrázku.

Pro instalaci a použití ponechte minimálně 5 cm volného prostoru kolem otvoru. Ujistěte se, zda je síla pracovní desky nejméně 30 mm. Zvolte teplu odolný materiál pracovní desky (Dřevo a podobný vláknitý nebo hygroskopický materiál se nesmí používat jako pracovní povrchový materiál, pokud není impregnován), abyste zabránili deformaci způsobené teplem z varné desky. Jak je ukázáno níže:

- Poznámka: Bezpečnostní vzdálenost mezi stranami desky a vnitřními povrchy pracovní desky by měl být alespoň 3 mm.

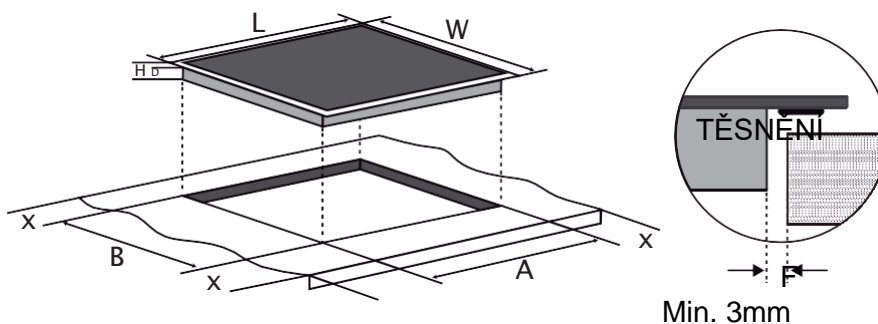

L(mm)	W(mm)	H(mm)	D(mm)	A(mm)	B(mm)	X(mm)	F (mm)
590	520	51	47	560±2	480±2	50 min	3 min

Ujistěte se, zda je sklokeramická varná deska dobře větraná a zda nejsou blokovány její větrací otvory. Zkontrolujte, zda je sklokeramická varná deska v dobrém stavu. Jak je ukázáno níže.

- Poznámka: Bezpečná vzdálenost mezi varnou deskou a skříňkou nad ní musí být nejméně 650 mm.

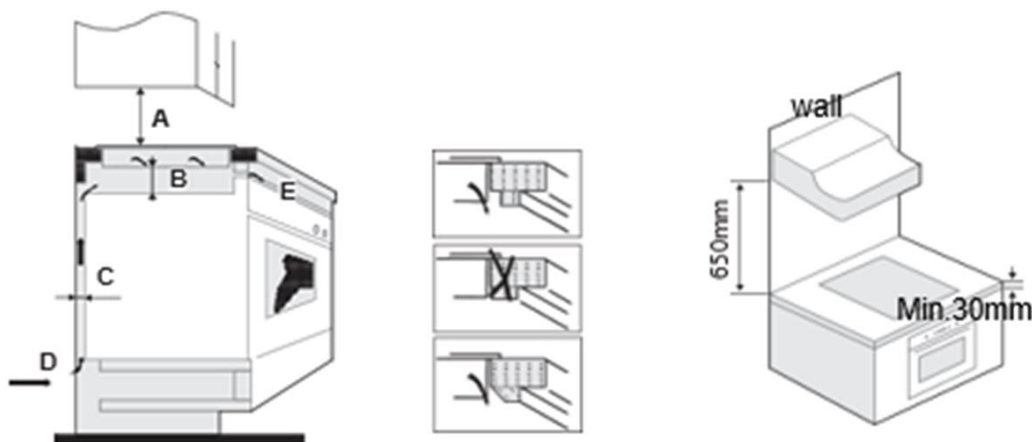

A(mm)	B(mm)	C(mm)	D	E
650	25 min	20 min	Vstup vzduchu	Výstup vzduchu 5 mm

## VAROVÁNÍ: Zajišťuje optimální odvětrávání

Ujistěte se, že sklokeramická varná deska je dobře větraná a že přívod a odvod vzduchu není blokován. Aby nedocházelo k náhodnému dotyku s přehřátým dnem varné desky, nebo aby nedošlo k neočekávanému úrazu elektrickým proudem během práce, je nutné vložit dřevěnou vložku, upevněnou šrouby, v minimální vzdálenosti 25 mm od spodní části varné desky. Postupujte podle níže uvedených požadavků.

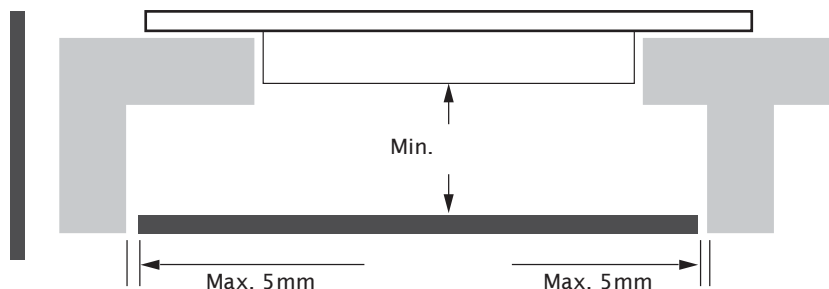

Po obvodu varné desky jsou větrací otvory. **MUSÍTE** zajistit, aby tyto otvory nebyly blokovány pracovní deskou, jakmile položíte varnou desku na místo.



- Uvědomte si, že lepidlo, které spojuje plastový nebo dřevěný materiál s nábytkem, musí odolávat teplotě ne nižší než 150 °C, aby se zabránilo rozlepení obložení.
- Zadní stěna a přilehlé a okolní povrchy, proto musí být schopny odolat teplotě 90 °C.

## Před upevněním držáků

Spotřebič postavte na stabilní, hladký povrch (použijte balení). Netlačte na ovládací prvky vyčnívající z varné desky.

Varnou desku připevněte k pracovní desce pomocí 2 držáků na spodní straně varné desky (viz obrázek) po instalaci.

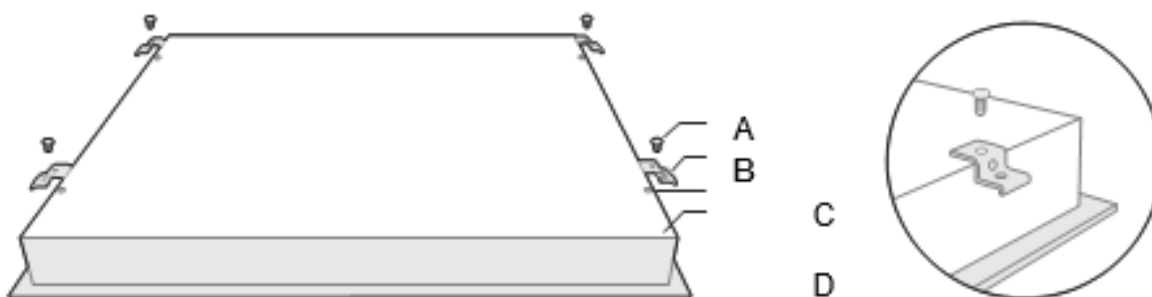

A	B	C	D
šroub	konzola	otvor pro šroub	základna

Nastavte pozici držáku podle tloušťky pracovní desky.

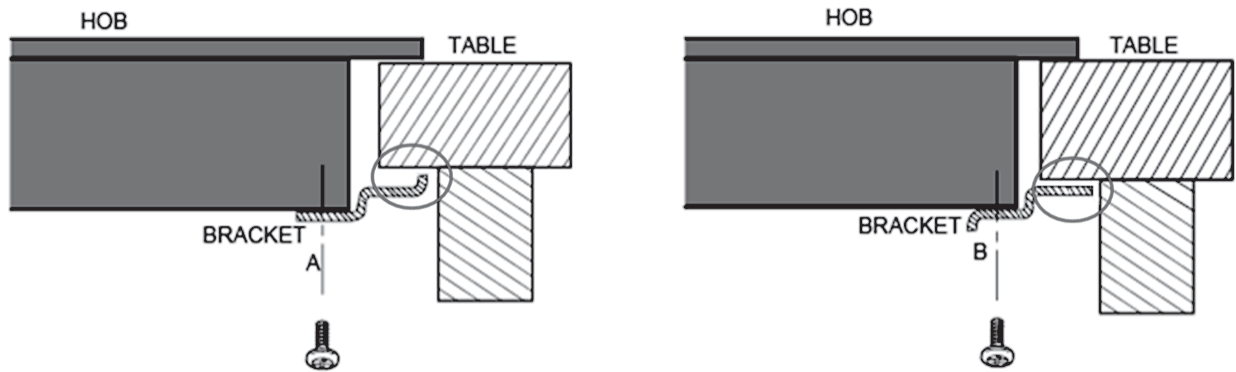

Po instalaci se nesmí držáky za žádných okolností dotýkat vnitřního povrchu pracovní plochy (viz obrázek).

## Upozornění

1. Sklokeramickou varnou desku musí instalovat kvalifikovaný technik. Náš servis nabízí profesionály. Nikdy ji neinstalujte svépomocně.
2. Sklokeramická varná deska se nesmí montovat na chladicí zařízení, myčky nádobí a rotační sušičky.
3. Sklokeramickou varnou desku instalujte tak, aby mohlo teplo dobře unikat k zajištění její spolehlivosti.
4. Stěna a zóna indukovaného ohřevu nad pracovní plochou musí být tepelně odolné.
5. Abyste zabránili nebezpečí, vrstvené pracovní plochy a lepidla musí být odolné vůči teplu.
6. Nepoužívejte parní čistič.

## Připojení varné desky k elektrické síti

Napájení by mělo být připojeno v souladu s příslušnou normou nebo jednopólovým jističem. Způsob připojení je uveden níže.

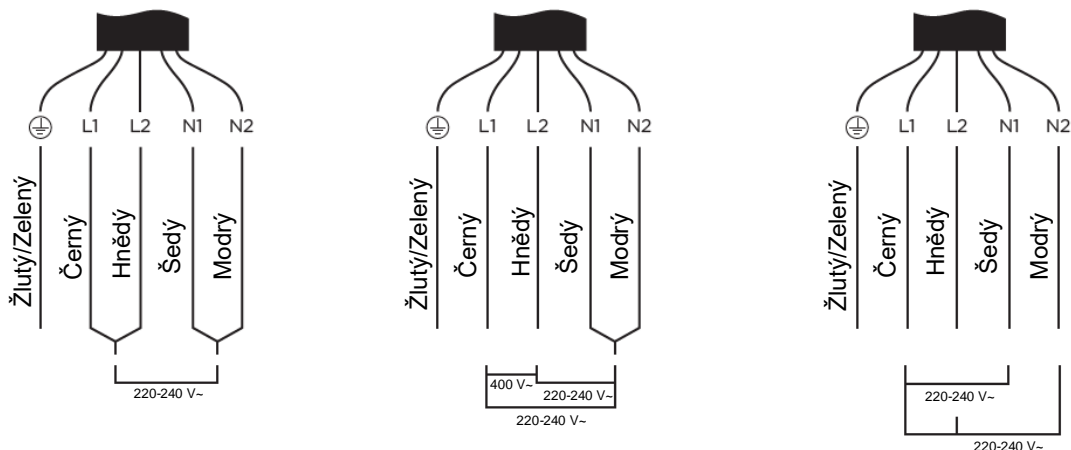

- Pokud je kabel poškozen nebo má být vyměněn, musí být operace provedena poprodejním technikem s k tomu určenými nástroji, aby se předešlo nehodám.
- Pokud připojíte spotřebič přímo k elektrické síti pomocí všepólového odpojovacího zařízení, odstup mezi kontakty ve vypnutém stavu musí být nejméně 3 mm.
- Instalatér musí zajistit správnou instalaci v souladu s platnými směrnici a předpisy.
- Kabel se nesmí stlačovat ani ohýbat.
- Kabel pravidelně kontrolujte a smí jej měnit pouze kvalifikovaný technik.



Spodní povrch a napájecí kabel varné desky nejsou po instalaci přístupné.

## 7. ČIŠTĚNÍ A ÚDRŽBA

Co?	Jak?	Důležité!
Každodenní znečištění sklokeramické desky (otisky prstů, skvrny z jídla nebo fleky bez obsahu cukru)	<ol style="list-style-type: none"> <li>1. Vypněte varnou desku.</li> <li>2. Aplikujte čistič na varné desky, dokud je sklo stále teplé (nikoliv horké!)</li> <li>3. Opláchněte a vysušte utěrkou nebo papírovou utěrkou.</li> <li>4. Zapněte varnou desku.</li> </ol>	<ul style="list-style-type: none"> <li>• Když je napájení varné desky vypnuté, na varné desce se neobjeví indikace horkého povrchu, ale varná deska může být stále horká! Zvyšte pozornost.</li> <li>• Drsné škrabky, nylonové škrabky a abrasivní čističe mohou poškrábat sklo. Vždy si přečtěte štítek na výrobku, zda je vhodný pro sklokeramiku.</li> <li>• Nikdy nenechávejte zbytky čisticího prostředku na varné desce: mohou zanechat skvrny.</li> </ul>
Vyvřené pokrmy, roztavené a horké skvrny sladkých pokrmů na skle.	<p>Odstraňte je ihned škrabkou vhodnou pro sklokeramiku, dbejte na horké varné zóny:</p> <ol style="list-style-type: none"> <li>1. Odpojte napájení varné desky.</li> <li>2. Držte škrabku v úhlu 30° a oškrabte nečistoty z varné desky.</li> <li>3. Znečištění odstraňte bavlněnou nebo papírovou</li> <li>4. Proveďte kroky 2 až 4 postupu „Každodenní čištění sklokeramické desky“ výše.</li> </ol>	<ul style="list-style-type: none"> <li>• Odstraňte skvrny a cukrové pokrmy co nejdříve. Pokud je necháte vychladnout na sklokeramice, jejich odstranění může být obtížné, nebo mohou trvale poškodit skleněný povrch.</li> <li>• Riziko pořezání: po sejmutí ochranného krytu škrabky se odkryje ostrá čepel. Škrabku používejte se zvýšenou opatrností a vždy ji skladujte mimo dosah dětí.</li> </ul>
Skvrny na ovládacím panelu.	<ol style="list-style-type: none"> <li>1. Vypněte varnou desku.</li> <li>2. Nečistoty namočte.</li> <li>3. Utřete oblast dotekových ovladačů čistou hubkou nebo utěrkou.</li> <li>4. Oblast důkladně vysušte papírovou utěrkou.</li> <li>5. Zapněte varnou desku.</li> </ol>	<ul style="list-style-type: none"> <li>• Varná deska může vydat akustický signál a sama se vypnout a ovládací panel nemusí být funkční, pokud se na něm nachází tekutina. Oblast ovládacího panelu důkladně očistěte před opětovným zapnutím varné desky.</li> </ul>

## 8. ŘEŠENÍ PROBLÉMŮ

Provoz vašeho spotřebiče může vést k chybám a poruchám. Následující tabulky obsahují možné příčiny a poznámky pro řešení chybového hlášení nebo poruchy. Doporučujeme si pozorně přečíst níže uvedené tabulky, abyste ušetřili svůj čas a peníze, které mohou stát volání do servisního střediska.

Problém	Možná příčina	Co dělat?
Varnou desku nelze zapnout.	Bez napájení.	Zkontrolujte, zda je varná deska připojena k elektrické síti a tato je funkční. Zkontrolujte, zda není výpadek elektrické energie ve vaší domácnosti nebo vaší oblasti. Pokud i po kontrole problém trvá, kontaktujte kvalifikovaného technika.
Dotekové ovladače nereagují.	Ovládací panel je uzamčený.	Odemkněte ovládací panel. Viz část „Použití vaší sklokeramické varné desky“ ohledně funkcí.
Dotekové ovladače se obtížně ovládají.	Může se na nich nacházet vodní film nebo používáte špičku prstu.	Zkontrolujte, zda jsou ovládací prvky čisté a při ovládání používejte bříško prstu.
Poškrábané sklo.	Drsné nádobí. Nevhodné čisticí prostředky.	Použijte nádobí s rovným a hladkým dnem. Viz „Volba správného nádobí“. Viz „Čištění a údržba“.
Některé nádobí vydává praskavý zvuk.	Může to být způsobeno konstrukcí nádobí (vrstvy různých materiálů vibrují různě).	Je to normální a nepředstavuje to závadu.

## Zobrazení závady a kontrola

Varná deska má samo diagnostickou funkci. Díky tomu může technik zkontrolovat funkce několika komponentů bez rozebrání přístroje nebo odmontování přístroje z pracovního povrchu.

Chybový kód se vyskytuje během zákaznického používání a řešení:

Žádné automatické obnovení

Kód poruchy	Problém	Řešení
<b>Žádné automatické obnovení</b>		
E0	Nulová chyba.	Znovu vložte spojení mezi deskou displeje a napájecí deskou. Vyměňte desku napájení.
E1	Porucha snímače teploty keramické desky – přerušný obvod.	Zkontrolujte připojení nebo vyměňte snímač teploty keramické desky.
E2	Porucha snímače teploty keramické desky – zkrat.	
E7	Porucha snímače teploty keramické desky.	
C1	Vysoká teplota keramického deskového senzoru.	Počkejte, až se teplota keramické desky vrátí k normálu. Dotykem tlačítka „ON/OFF“ jednotku restartujte.
E3	Teplotní snímač poruchy NTC– přerušný obvod.	Vyměňte desku displeje.
E4	Teplotní snímač poruchy NTC--zkrat.	
EL	Napájecí napětí je nižší než jmenovité napětí.	Zkontrolujte, zda je napájení normální. Zapněte přístroj, pokud je napájení normální.
EH	Napájecí napětí je vyšší než jmenovité napětí.	
EU	Chyba komunikace.	Znovu vložte spojení mezi deskou displeje a napájecí deskou. Vyměňte desku napájení nebo desku displeje.

## 9. LIKVIDACE A RECYKLACE

### Důležité pokyny ohledně životního prostředí

Toto zařízení je označeno v souladu se směrnicí Evropského parlamentu a Rady 2012/19/EU o odpadních elektrických a elektronických zařízeních – WEEE. Zajištěním správné likvidace tohoto spotřebiče pomůžete předcházet případným škodám na životním prostředí a lidském zdraví, ke kterým by jinak mohlo dojít, pokud by byl zlikvidován nesprávným způsobem.

Tento symbol znamená, že tento výrobek se po skončení své životnosti nesmí likvidovat s ostatním komunálním odpadem. Použité zařízení se musí vrátit na oficiální sběrné místo pro recyklaci elektrických a elektronických zařízení. Pokud chcete najít tato sběrná místa, obraťte se na místní samosprávu nebo prodejce, od kterého jste výrobek zakoupili. Každá domácnost plní důležitou roli při zhodnocování a recyklaci starého spotřebiče.

Správná likvidace použitého spotřebiče pomáhá předcházet možným negativním vlivům na životní prostředí a lidské zdraví.



### Shoda se směrnicí RoHS

Tento spotřebič vyžaduje specializovanou likvidaci odpadu. Další informace týkající se zpracování, obnovy a recyklace tohoto produktu vám poskytne místní úřad, služba pro likvidaci domovního odpadu nebo obchod, kde jste produkt zakoupili.

### Informace o obalech

Podrobnější informace týkající se zpracování, obnovy a recyklace tohoto produktu zjistíte u příslušného místního orgánu odpovědného za odklizení odpadu, služby pro likvidaci odpadů nebo obchodě, kde jste daný výrobek zakoupili.





**MORA**

CE